

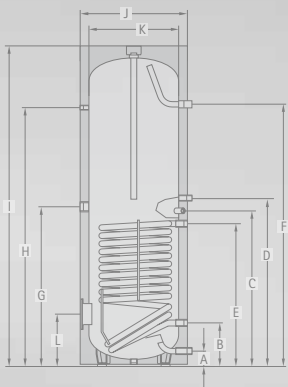

Risparmio energetico e tutela ambientale di serie

Documentazione tecnica

Sistemi di accumulo

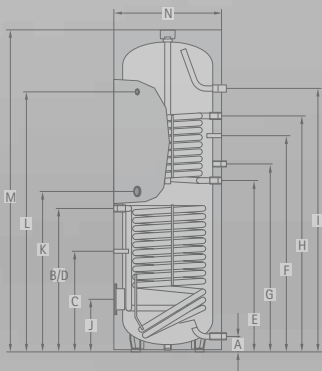

Sistemi di accumulo

Accumulatori a stratificazione	BSP, BSP-SL, BSP-W, BSP-W-SL	Pagina 3
	Accessori	Pagina 3
	Possibilità di combinazioni	Pagina 4
	Dati tecnici	Pagina 5
Accumulatori inerziali	BSH	Pagina 6
	Dati tecnici	Pagina 7
	SPU-2-W, SPU+-2 500 fino a 1500 litri	Pagina 8
	Dati tecnici	Pagina 9
Accumulatori solari	SEM-1	Pagina 10
	Accessori	Pagina 10
	Dati tecnici	Pagina 11
	SEM-2	Pagina 12
	Accessori	Pagina 12
	Dati tecnici	Pagina 13
Accumulatori verticali	SE-2	Pagina 14
	Accessori	Pagina 14
	Dati tecnici	Pagina 15

Accumulatore a stratificazione BSP per "il solare Wolf"



I vantaggi dell'accumulatore a stratificazione BSP a colpo d'occhio

- Accumulatore a stratificazione di ridotte dimensioni, con capacità di 800 o 1000 litri
- Componenti idraulici come la stazione sanitaria, 2 circuiti miscelati e gruppo di collegamento pompe per solare possono essere montati direttamente sull'accumulatore oppure a parete
- Deflettori stabilizzano la stratificazione delle temperature nell'accumulatore e migliorano l'apporto solare
- La produzione di acqua sanitaria avviene tramite l'efficiente stazione sanitaria
- Set di ricircolo installabile in un secondo momento, comando tramite orologio, termostato o azionamento del rubinetto
- Optional con 2 gruppi circuito miscelato per alta e bassa temperatura
- Abbinamento ideale con impianti solari e caldaie a biomassa
- Ridotte dispersioni termiche grazie al "sistema ad un solo accumulatore"
- Soluzione più conveniente per l'integrazione al riscaldamento
- Isolamento termico rimovibile per facilitare il trasporto nel locale d'installazione
- 5 anni di garanzia sull'accumulatore
2 anni di garanzia sulle parti elettriche ed in movimento

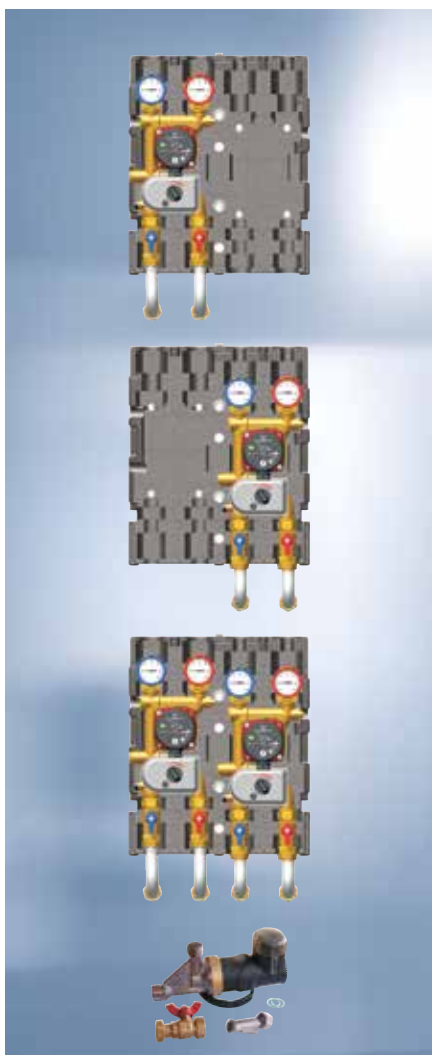

Accessori

Gruppo circuito miscelato BSP-MK 1 per circuito a bassa temperatura

per montaggio diretto sull'accumulatore BSP / BSP-SL

composto da:

pompa di circolazione DN 15-50 a 3 stadi o a portata variabile (classe A), motore miscelatore montato (230V/210s), miscelatrice a 3 vie DN20 $k_{vs}=4,0$, con 2 rubinetti a sfera sia in mandata che in ritorno per la manutenzione senza scarico dell'accumulatore inerziale e dell'impianto di riscaldamento, valvola di ritegno integrata per evitare circolazioni indesiderate, valvola di by-pass per l'impostazione di un ritorno costante, termometro, raccordi con guarnizioni piane, gusci isolanti in EPP.

Gruppo circuito miscelato BSP-MK 2 per circuito ad alta temperatura

per montaggio diretto sull'accumulatore BSP / BSP-SL

composto da:

pompa di circolazione DN 15-50 a 3 stadi o a portata variabile (classe A), motore miscelatore montato (230V/210s), miscelatrice a 3 vie DN20 $k_{vs}=4,0$, con 2 rubinetti a sfera sia in mandata che in ritorno per la manutenzione senza scarico dell'accumulatore inerziale e dell'impianto di riscaldamento, valvola di ritegno integrata per evitare circolazioni indesiderate, valvola di by-pass per l'impostazione di un ritorno costante, termometro, raccordi con guarnizioni piane, gusci isolanti in EPP.

Gruppo circuito miscelato BSP-MK 1 e 2 per circuito a bassa e ad alta temperatura

per montaggio diretto sull'accumulatore BSP / BSP-SL

composto da:

2 pompe di circolazione DN 15-50 a 3 stadi o a portata variabile (classe A), 2 motori miscelatori montati (230V/210s), 2 miscelatrici a 3 vie DN20 $k_{vs}=4,0$, con 2 rubinetti a sfera sia in mandata che in ritorno per la manutenzione senza scarico dell'accumulatore inerziale e dell'impianto di riscaldamento, valvole di ritegno integrate per evitare circolazioni indesiderate, valvole di by-pass per l'impostazione di un ritorno costante, termometro, raccordi con guarnizioni piane, gusci isolanti in EPP.

Modulo ricircolo BSP-ZP per l'espansione della stazione sanitaria BSP-FW

composto da:

pompa di ricircolo classe A, valvola a sfera ed eccentrica, termostato di attivazione e orologio programmatore (attivazione mediante prelievo o mediante orologio programmatore)

per combinazione con solare, biomassa e gas/gasolio

BSP 800/1000 litri

Accumulatore a stratificazione per produzione acqua calda sanitaria e integrazione al riscaldamento con isolamento in schiuma morbida rimovibile e **uno** scambiatore di calore a tubo liscio

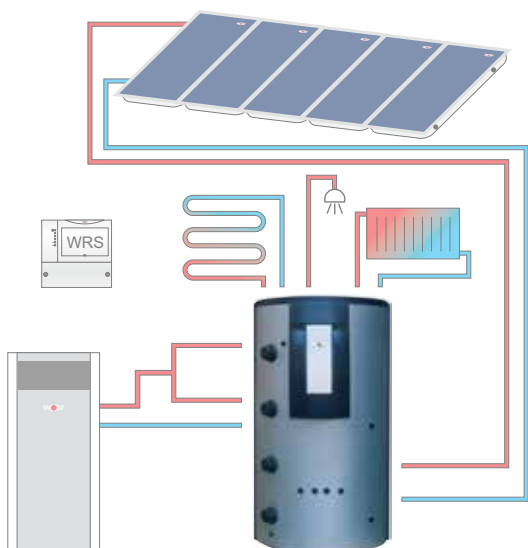

BSP-SL 1000 litri

Accumulatore a stratificazione per produzione acqua calda sanitaria e integrazione al riscaldamento con isolamento in schiuma morbida rimovibile e **due** scambiatori di calore a tubo liscio

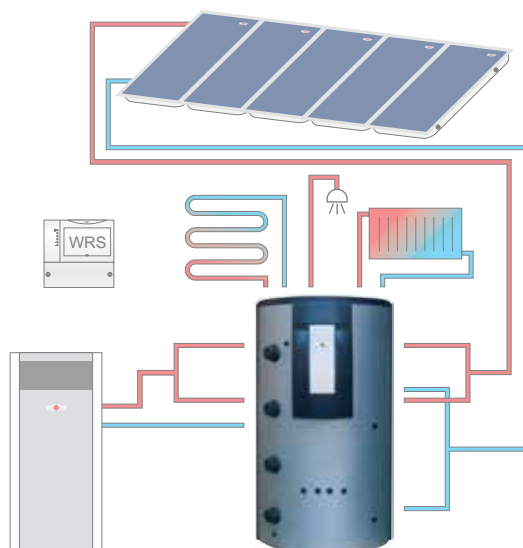

per combinazione con solare e pompa di calore

BSP-W 1000 litri

Accumulatore a stratificazione per produzione acqua calda sanitaria e integrazione al riscaldamento con pompe di calore con isolamento in schiuma rigida rimovibile ed **uno** scambiatore di calore a tubo liscio

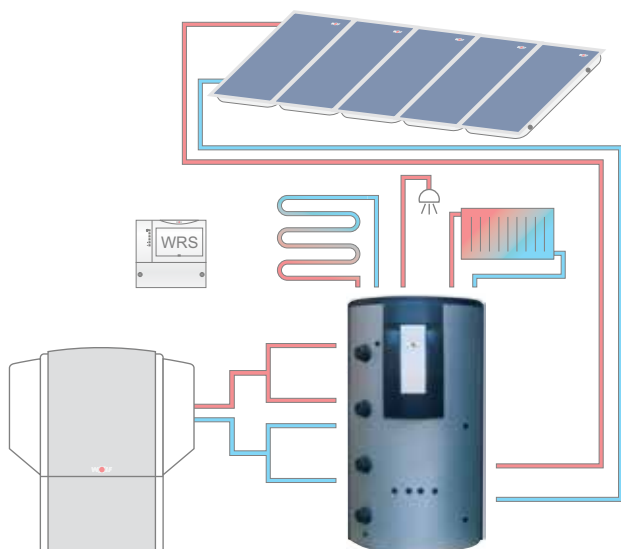

BSP-W-SL 1000 litri

Accumulatore a stratificazione per produzione acqua calda sanitaria e integrazione al riscaldamento con pompe di calore con isolamento in schiuma rigida rimovibile e **due** scambiatori di calore a tubo liscio

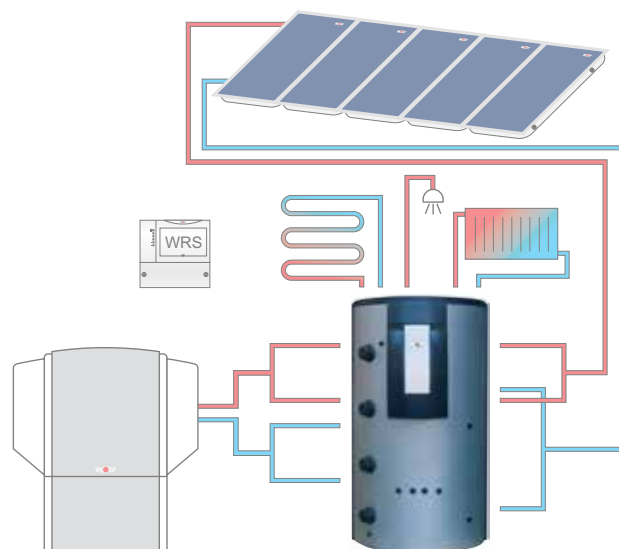

Accumulatori a stratificazione BSP / BSP-SL e BSP-W / BSP-W-SL

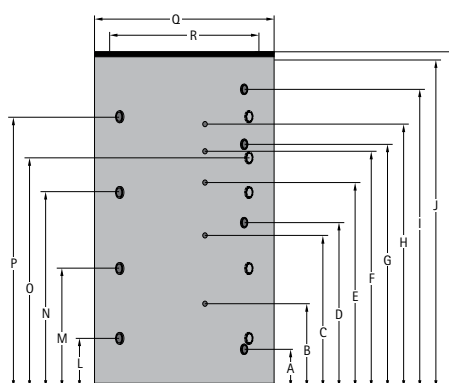

Modello		BSP-800	BSP-1000	BSP-SL1000	BSP-W1000	BSP-W-SL1000
Contenuto accumulatore	l	785	915	900	915	900
Ritorno solare (scambiatore inferiore)	A mm	230	230	230	230	230
Sonda solare (scambiatore inferiore)	B mm	490	550	550	550	550
Sonda valvola di commutazione	C mm	800	950	950	950	950
Mandata solare (scambiatore inferiore)	D mm	910	1030	1030	1030	1030
Sonda	E mm	1200	1350	1350	1350	1350
Sonda	F mm	1350	1510	1510	1510	1510
Ritorno solare (scambiatore superiore)	G mm	-	-	1443	-	1443
Sonda solare (scambiatore superiore)	H mm	-	-	1610	-	1610
Mandata solare (scambiatore superiore)	I mm	-	-	1780	-	1780
Altezza totale senza isolamento termico	J mm	1755	2040	2040	2040	2040
Altezza totale con isolamento termico	K mm	1825	2110	2110	2110	2110
Attacco	L mm	260	310	310	310	310
Attacco	M mm	630	745	745	745	745
Attacco	N mm	1030	1250	1250	1250	1250
Attacco	O mm	-	1430	1430	1430	1430
Attacco	P mm	1430	1710	1710	1710	1710
Diametro con isolamento termico	Q mm	1000	1000	1000	1000	1000
Diametro senza isolamento termico	R mm	790	790	790	790	790
Altezza di ribaltamento senza isolamento termico	mm	1788	2068	2068	2068	2068
Mandata / ritorno solare	G	1	1	1	1	1
Attacco	Rp	1½	1½	1½	1½	1½
Sonda (4 pezzi) diametro interno (con BSP-SL/BSP-W-SL 5 pezzi)	mm	15	15	15	15	15
Superficie scambiatore solare inferiore/superiore	m²	2,5 / -	3 / -	3 / 1,9	3 / -	3 / 1,9
Contenuto scambiatore solare inferiore/superiore	l	16,5 / -	19,8 / -	19,8 / 11	19,8 / -	19,8 / 11
Massima pressione di esercizio contenitore	bar	3	3	3	3	3
Massima pressione di esercizio scambiatore	bar	10	10	10	10	10
Massima temperatura di esercizio contenitore	°C	95	95	95	95	95
Peso	kg	160	180	215	180	215

Stazione sanitaria		BSP-FW	BSP-FWL
Erogazione acqua calda * a 90°C acc. inerziale/temperatura acqua calda 43°C	l/min	30	-
Erogazione acqua calda * a 50°C acc. inerziale/temperatura acqua calda 46°C	l/min	-	10
Massima pressione di esercizio lato riscaldamento	bar	3	3
Massima pressione di esercizio lato acqua calda	bar	10	10
Massima temperatura di esercizio	°C	95	95
Potenza elettrica assorbita	W	95	95
Peso	kg	16	20
Alimentazione elettrica		230V/50Hz	

* con impostazione termostato di fabbrica a 55°C

Accumulatore inerziale BSH per "il solare Wolf"



I vantaggi dell'accumulatore inerziale Wolf BSH a colpo d'occhio

- Accumulatore a stratificazione di ridotto ingombro in acciaio con garanzia di qualità
- Produzione acqua calda igienica grazie al principio della produzione istantanea con scambiatore di calore in acciaio inossidabile lato acqua sanitaria
- Ridotte perdite termiche e ridotto fabbisogno grazie al "sistema ad un solo accumulatore"
- Mantenimento della stratificazione della temperatura nell'accumulatore inerziale mediante l'inserimento di una lancia di circolazione (accessorio)
- Non è richiesta alcuna pompa di carico acqua sanitaria
- Ridotta formazione di calcare anche fino a 70°C
- Apporto solare elevato grazie allo scambiatore di calore solare dimensionato generosamente ed al raffreddamento permanente della zona inferiore dell'accumulatore durante la produzione dell'acqua calda sanitaria
- Elevata capacità di prelievo a breve termine grazie all'elevato contenuto d'acqua dello scambiatore di calore dell'acqua sanitaria (48 - 80 litri a seconda della grandezza)
- Possibile continuo adeguamento della "zona di disponibilità" per la produzione di acqua calda sanitaria grazie al posizionamento variabile della sonda acqua calda mediante la morsettiera sonde
- Isolamento termico rimovibile per facilitare il trasporto nel locale d'installazione
- 5 anni di garanzia sull'accumulatore
2 anni di garanzia sulle parti elettriche ed in movimento

BSH 500 litri

Accumulatore inerziale con serpentina corrugata integrata in acciaio inossidabile per la produzione di acqua calda sanitaria e l'integrazione al riscaldamento, con isolamento termico rimovibile ed **uno** scambiatore di calore a tubo liscio

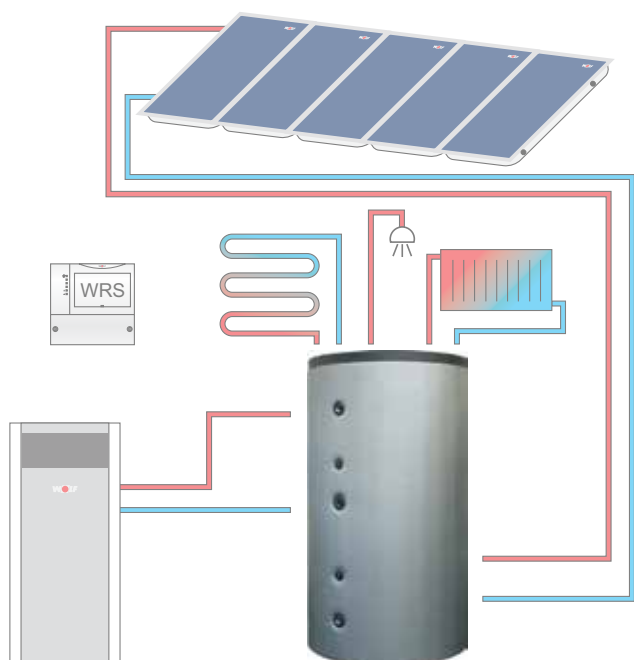

BSH da 800 a 2000 litri

Accumulatore inerziale con serpentina corrugata integrata in acciaio inossidabile per la produzione di acqua calda sanitaria e l'integrazione al riscaldamento, con isolamento termico rimovibile e **due** scambiatori termici a tubo liscio

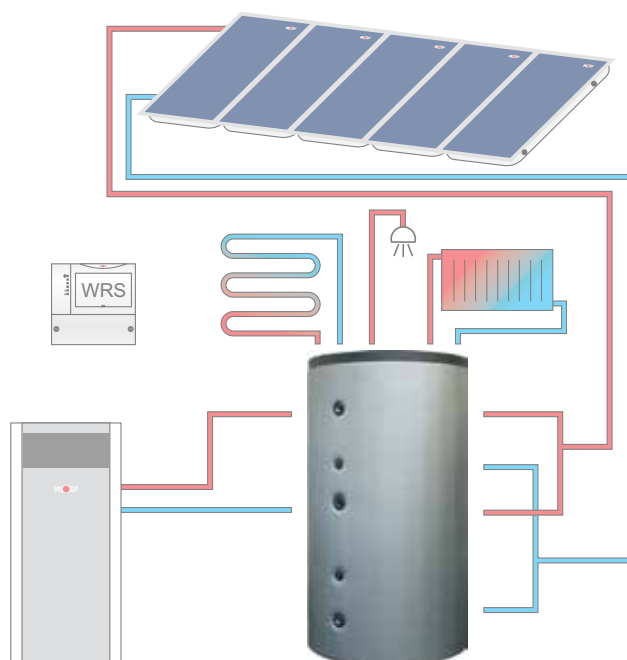

Accumulatore inerziale BSH

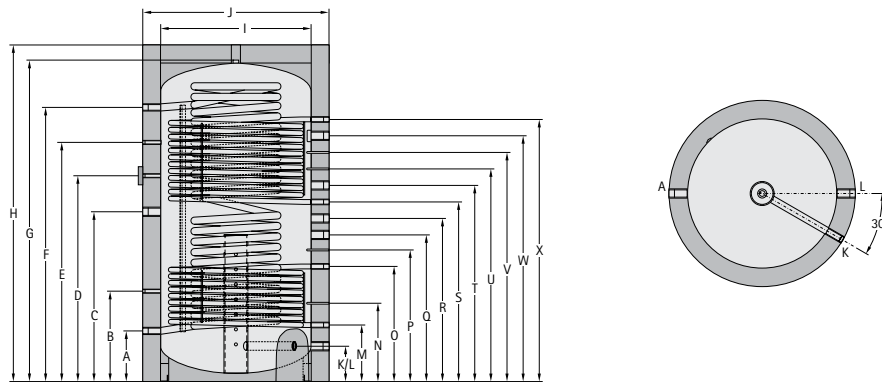

Modello		BSH 500	BSH 800	BSH 1000	BSH 1500	BSH 2000
Capacità totale	l	478	777	860	1462	1890
Capacità acqua sanitaria	l	48	60	60	70	80
Resa in continuo accumulatore	kW - l/h	24 - 594	38 - 940	50 - 1200	75 - 1848	100 - 2515
Indice di prestazione ¹⁾	NL	2,1	4,3	5,4	6,5	7,6
Attacco ingresso acqua fredda	A mm	240	270	270	335	350
Termometro / sonda	B mm	440	570	580	600	750
Riscaldamento elettrico	C mm	820	920	1130	1130	1210
Termometro	D mm	1150	1290	1500	1500	1470
Termometro / sonda	E mm	-	-	-	-	1730
Attacco acqua calda sanitaria	F mm	1420	1580	1760	1825	1950
Altezza senza isolamento termico / sfiato aria	G mm	1650	1840	2020	2150	2290
Altezza con isolamento termico	H mm	1730	1940	2120	2250	2390
Diametro senza isolamento termico	I mm	650	790	790	1000	1100
Diametro con isolamento termico	J mm	850	1030	1030	1240	1340
Ritorno convogliatore di stratificazione / attacco	K/Lmm	150	170	170	235	250
Ritorno circuito solare inferiore	M mm	280	310	310	375	390
Pozzetto sonda accumulatore circuito solare inferiore	N mm	490	465	495	520	630
Mandata circuito solare inferiore	O mm	700	670	730	765	870
Pozzetto sonda accumulatore inerziale	P mm	800	770	840	875	970
Attacco	Q mm	910	870	950	975	1080
Attacco	R mm	1020	980	1060	1085	1190
Ritorno circuito solare superiore	S mm	-	1090	1210	1195	1300
Attacco	T mm	-	-	-	1305	1410
Pozzetto per sonda accumulatore	U mm	1150	1190	1330	1415	1520
Pozzetto sonda accumulatore circuito solare superiore	V mm	-	1290	1450	1525	1640
Attacco	W mm	1400	1390	1520	1635	1760
Mandata circuito solare superiore	X mm	-	1500	1680	1745	1870
Dimensione max diagonale senza isolamento	mm	1750	1950	2125	2290	2450
Dimensione max diagonale con isolamento	mm	1930	2200	2360	2575	2745
Mandata solare / ritorno solare / sfiato aria ²⁾	G (IG)	1"	1"	1"	1"	1"
Attacco acqua fredda / acqua calda ²⁾	G (IG)	1¼"	1¼"	1¼"	1¼"	1¼"
Termometro / sonda ²⁾	G (IG)	½"	½"	½"	½"	½"
Riscaldamento elettrico / attacco Q, R, T, W ²⁾	G (IG)	1½"	1½"	1½"	1½"	1½"
Ritorno convogliatore di stratificazione / attacco L ²⁾	G (IG)	1¼"	1½"	1½"	1½"	1½"
Pozzetto ad immersione diametro interno	mm	10	10	10	10	10
Superficie scambiatore di calore solare sup. / inf.	m²	2,3 / -	3,0 / 2,0	3,0 / 3,0	3,0 / 3,5	5,5 / 4,2
Contenuto scambiatore di calore solare sup. / inf.	l	9,8 / -	12,1 / 7,7	12,1 / 12,1	15,0 / 20,2	22,7 / 18,4
Superficie scambiatore di calore acqua calda	m²	5,6	7,1	7,1	8,2	9,4
Max pressione di esercizio ACS / solare	bar	10	10	10	10	10
Max pressione di esercizio acqua riscaldamento	bar	3	3	3	3	3
Max temperatura di esercizio accumulatore	°C	95	95	95	95	95
Peso	kg	135	220	245	365	405

¹⁾ 10/45°C (temperatura acqua sanitaria), 70°C (temperatura accumulatore inerziale)

²⁾ IG = filettatura interna; AG = filettatura esterna

Accumulatore inerziale SPU-2W da 500 a 1500 l

Accumulatore inerziale SPU-2 da 500 a 1500 l



I vantaggi dell'accumulatore inerziale Wolf SPU-2W / SPU-2 a colpo d'occhio

- Accumulatore inerziale in acciaio con scambiatore di calore a tubo liscio in acciaio (tipo SPU-2 senza scambiatore)
- Capacità da 500 litri a 1500 litri.
- 8 attacchi da 1 1/2" e 4 attacchi da 1/2" sulla parete dell'accumulatore
- Dispersioni termiche limitate grazie all'isolamento termico ad alta efficienza da 100 mm in schiuma morbida
- Isolamento termico rimovibile per un trasporto semplificato nel locale d'installazione
- 5 anni di garanzia sull'accumulatore
2 anni di garanzia sulle parti elettriche ed in movimento

SPU-2W

Accumulatore inerziale per integrazione al riscaldamento con isolamento rimovibile in schiuma morbida e **uno** scambiatore di calore a tubo liscio

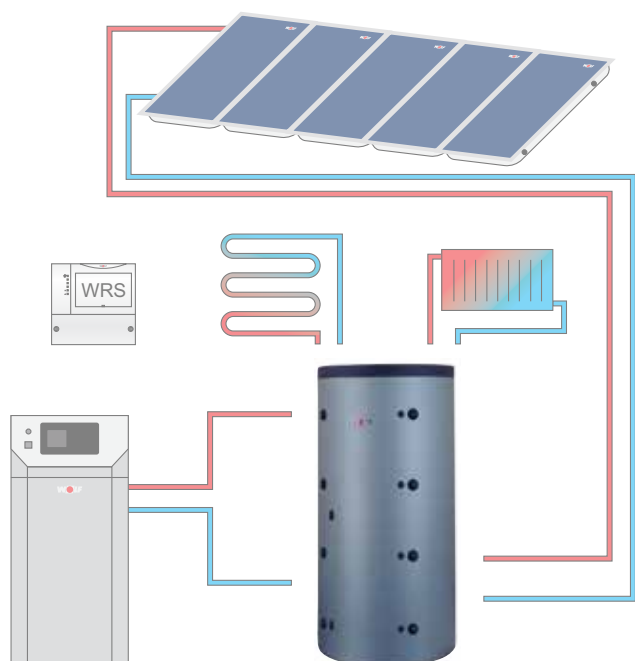

SPU-2

Accumulatore inerziale per integrazione al riscaldamento con isolamento rimovibile in schiuma morbida

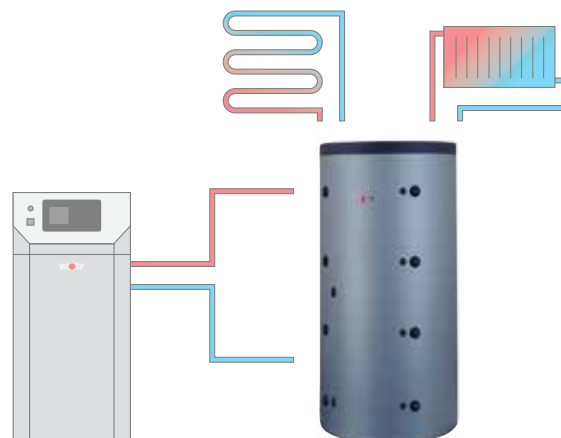

Accumulatore inerziale SPU-2-W e SPU-2

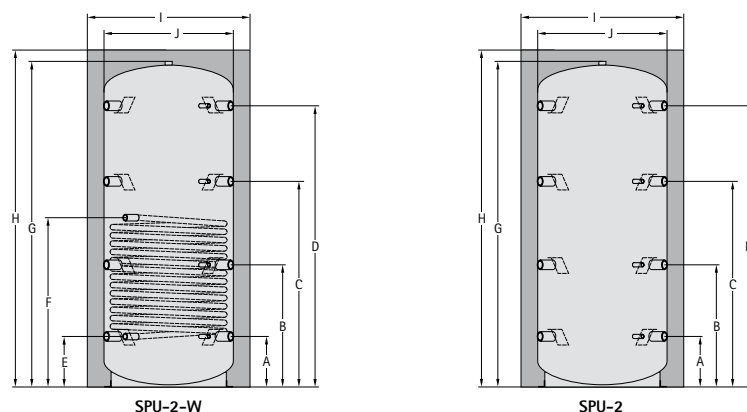

Modello		SPU-2-W / SPU-2 500	SPU-2-W / SPU-2 800	SPU-2-W / SPU-2 1000	SPU-2-W / SPU-2 1500
Capacità accumulatore	SPU-2-W	480	730	915	1520
	SPU-2	490	775	935	1545
Attacco / termometro / canalina sonda	A mm	220	260	307	372
Attacco / termometro / canalina sonda	B mm	620	630	745	817
Attacco / termometro / canalina sonda	C mm	1010	1030	1250	1342
Attacco / termometro / canalina sonda	D mm	1390	1430	1710	1752
Ritorno serpentina riscaldamento *	E mm	220	260	307	372
Mandata serpentina riscaldamento *	F mm	715	845	1030	1172
Altezza senza isolamento termico	G mm	1640	1700	1980	2070
Altezza con isolamento termico	H mm	1725	1785	2050	2150
Diametro con isolamento termico	I mm	850	990	990	1200
Diametro senza isolamento termico	J mm	650	790	790	1000
Altezza di ribaltamento con isolamento termico	mm	1940	2060	2290	2460
Altezza di ribaltamento senza isolamento termico	mm	1670	1750	2060	2180
Attacchi (8 pezzi)	Rp	1½"	1½"	1½"	1½"
Termometri (4 attacchi)	Rp	½"	½"	½"	½"
Sfiato aria	Rp	½"	½"	½"	½"
Attacco serpentina riscaldamento *	Rp	1"	1"	1"	1"
Superficie scambiatore di calore *	m²	1,8	2,4	3	3,6
Capacità scambiatore di calore *	l	10,5	13,5	17,0	20,5
Max pressione di esercizio primario * / secondario	bar	10/3	10/3	10/3	10/3
Max temperatura di esercizio primario * / secondario	°C	110/95	110/95	110/95	110/95
Peso	SPU-2-W	113	149	175	230
	SPU-2	88	115	133	180

* solo SPU-2-W

Accumulatore solare bivalente SEM-1



I vantaggi dell'accumulatore solare bivalente Wolf SEM-1 a colpo d'occhio

- Accumulatore solare bivalente in acciaio con smaltatura a doppio strato con due scambiatori a tubo liscio.
- Isolamento termico ad alta efficienza e ridotte dispersioni di calore grazie all'isolamento in poliuretano espanso rigido sotto il mantello in lamina dell'accumulatore
- Isolamento esente da CFC e FC
- Pareti interne dell'accumulatore e scambiatore protetti contro la corrosione tramite smaltatura ed anodo al magnesio incorporato
- Elevate superfici di scambio per garantire una riduzione dei tempi di riscaldamento ed un'elevata prestazione in produzione continua di acqua sanitaria
- Flangia laterale per eventuali scambiatori supplementari e per semplificare gli interventi di manutenzione
- Rapporto diametro/altezza ottimizzato per una buona stratificazione della temperatura all'interno dell'accumulatore
- 5 anni di garanzia sull'accumulatore verticale
2 anni di garanzia sulle parti elettriche e su quelle in movimento

Accessori

- Gruppo pompa solare
- Resistenza elettrica 2 kW/230 V/50 Hz / 4,5 e 6 kW/400 V/50 Hz.
Regolatore della temperatura dell'accumulatore e termostato di sicurezza già montati.
Protezione antigelo. La temperatura dell'acqua è regolabile in continuo fino a 60°C risp. fino a 80°C
- Pompa di carico 3/4" / 1"
- Termometro
- Anodo di protezione elettronico
- Set di tubazioni di collegamento flessibili

SEM-1

Accumulatore solare bivalente per la produzione di acqua calda sanitaria in acciaio con smaltatura a doppio strato e con 2 scambiatori di calore a tubo liscio

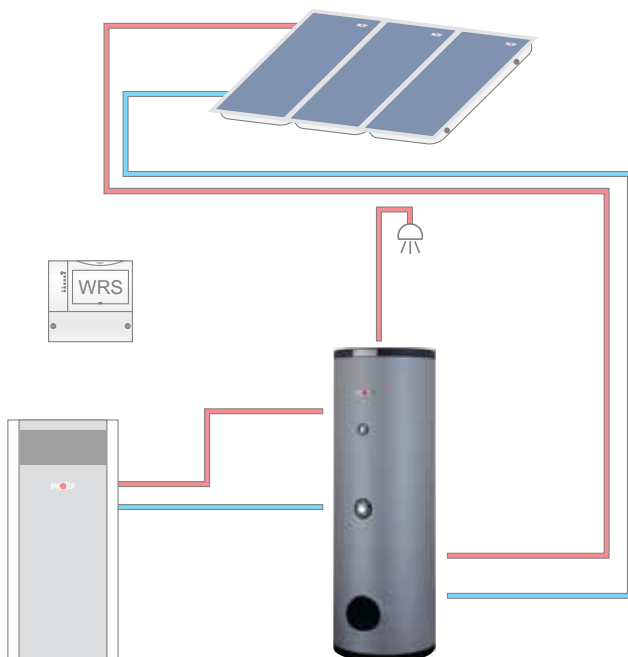

Accumulatore solare bivalente SEM-1

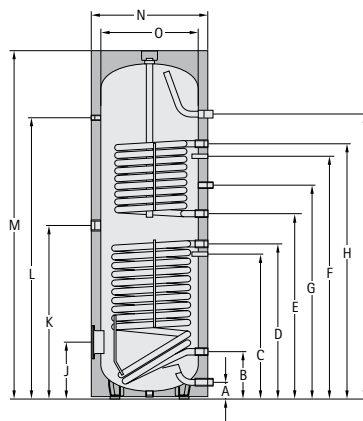

Modello		SEM-1 500	SEM-1 750	SEM-1 1000
Capacità accumulatore	l	500	750	1000
Resa in continuo a 80/60-10/45°C (riscaldamento)	kW - l/h	20 - 490	50 - 1200	50 - 1200
Indice di prestazione (riscaldamento)	NL60	6	13,5	18
Attacco acqua fredda	A mm	99	220	220
Ritorno solare	B mm	304	345	345
Sonda accumulatore solare	C mm	586	603	603
Mandata solare	D mm	865	920	975
Ritorno riscaldamento	E mm	985	1025	1340
Sonda accumulatore riscaldamento	F mm	1160	1185	1500
Ricircolo	G mm	1195	1290	1605
Mandata riscaldamento	H mm	1335	1475	1790
Attacco acqua calda	I mm	1451	1590	1940
Flangia (interno)	J mm	335	384	384
Resistenza elettrica ausiliaria	K mm	949	970	1145
Termometro	L mm	1404	1460	1810
Altezza totale	M mm	1780	1830	2180
Diametro con isolamento termico	N mm	760	940	940
Diametro senza isolamento termico	O mm	650	800	800
Altezza di ribaltamento senza isolamento termico	mm	1935	2057	2374
Circuito primario-acqua riscaldamento	bar/°C	10/110	10/110	10/110
Circuito secondario-acqua potabile	bar/°C	10/95	10/95	10/95
Diametro interno flangia	mm	114	114	114
Attacco acqua fredda	G (IG)	1"	1¼"	1¼"
Mandata riscaldamento/solare	G (IG)	1"	1¼"	1¼"
Ritorno riscaldamento/solare	G (IG)	1"	1¼"	1¼"
Ricircolo	G (IG)	¾"	1"	1"
Attacco acqua calda	G (IG)	1"	1¼"	1¼"
Resistenza elettrica ausiliaria	G (IG)	1½"	1½"	1½"
Termometro	G (IG)	½"	½"	½"
Superficie di scambio termico (riscaldamento)	m²	0,95	1,45	1,45
Superficie di scambio termico (solare)	m²	1,8	2,1	2,4
Contenuto scambiatore termico (riscaldamento)	l	6,1	12,5	12,5
Contenuto scambiatore termico (solare)	l	11,5	16	18
Peso	kg	182	290	350

* Sonda posizionabile in verticale

** R (AG = filetto esterno), G (IG = filetto interno)

Accumulatore solare bivalente SEM-2



I vantaggi dell'accumulatore solare bivalente Wolf SEM-2 a colpo d'occhio

- Accumulatore solare bivalente in acciaio con smaltatura a doppio strato con due scambiatori a tubo liscio.
- Isolamento termico ad alta efficienza e ridotte dispersioni di calore grazie all'isolamento in poliuretano espanso rigido sotto il mantello in lamina dell'accumulatore
- Isolamento esente da CFC e FC
- Pareti interne dell'accumulatore e scambiatore protetti contro la corrosione tramite smaltatura ed anodo al magnesio incorporato
- Elevate superfici di scambio per garantire una riduzione dei tempi di riscaldamento ed un'elevata prestazione in produzione continua di acqua sanitaria
- Flangia laterale per eventuali scambiatori supplementari e per semplificare gli interventi di manutenzione
- Rapporto diametro/altezza ottimizzato per una buona stratificazione della temperatura all'interno dell'accumulatore
- 5 anni di garanzia sull'accumulatore verticale
2 anni di garanzia sulle parti elettriche e su quelle in movimento

Accessori

- Gruppo pompa solare
- Resistenza elettrica 2 kW/230 V/50 Hz / 4,5 e 6 kW/400 V/50 Hz.
Regolatore della temperatura dell'accumulatore e termostato di sicurezza già montati. Protezione antigelo. La temperatura dell'acqua è regolabile in continuo fino a 60°C risp. fino a 80°C
- Pompa di carico 3/4" / 1"
- Termometro
- Anodo di protezione elettronico
- Set di tubazioni di collegamento flessibili

SEM-2

Accumulatore solare bivalente per la produzione di acqua calda sanitaria in acciaio con smaltatura a doppio strato e con 2 scambiatori di calore a tubo liscio

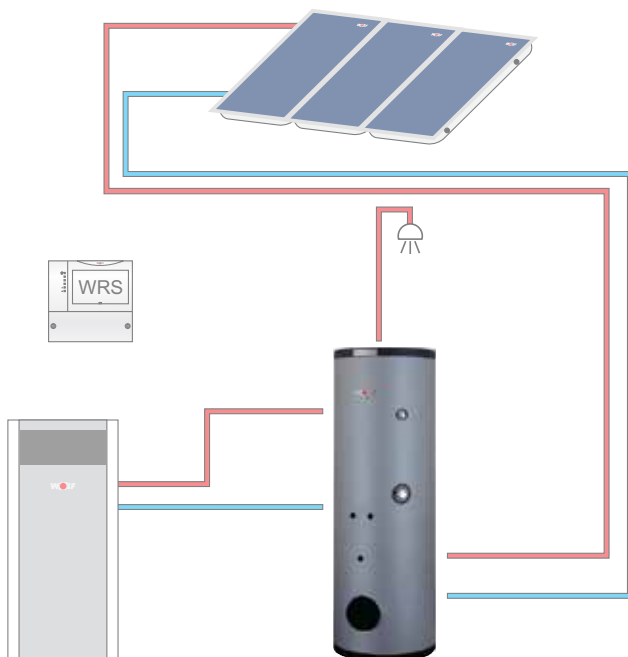

Accumulatore solare bivalente SEM-2

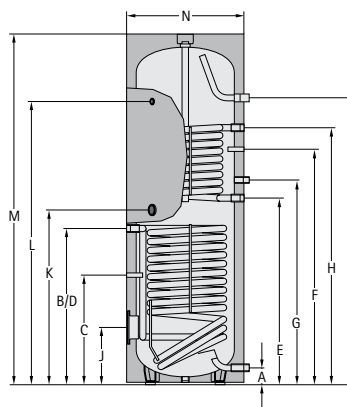

Modello		SEM-2 300	SEM-2 400
Capacità accumulatore	l	300	400
Resa in continuo a 80/60-10/45°C (riscaldamento)	kW - l/h	20 - 490	20 - 490
Indice di prestazione (riscaldamento)	NL60	2,3	4,8
Attacco acqua fredda	A mm	90	55
Ritorno solare	B mm	815	874
Sonda accumulatore solare	C mm	506	416
Mandata solare	D mm	815	874
Ritorno riscaldamento	E mm	974	987
Sonda accumulatore riscaldamento	F mm	1154	1240
Ricircolo	G mm	1077	1092
Mandata riscaldamento	H mm	1334	1335
Attacco acqua calda	I mm	1728	1586
Flangia (sotto)	J mm	324	275
Resistenza elettrica ausiliaria	K mm	887	915
Termometro	L mm	1504	1416
Altezza totale	M mm	1794	1651
Diametro con isolamento termico	N mm	600	701
Altezza di ribaltamento con isolamento	mm	1898	1920
Circuito primario-acqua riscaldamento	bar/°C	10/110	10/110
Circuito secondario-acqua potabile	bar/°C	10/95	10/95
Diametro flangia interna	mm	110	110
Attacco acqua fredda	R (AG)	1"	1"
Mandata/ritorno riscaldamento	G (IG)	1"	1"
Mandata/ritorno solare	G (IG)	3/4"	3/4"
Ricircolo	G (IG)	3/4"	3/4" *
Attacco acqua calda	R (AG)	1"	1"
Resistenza elettrica ausiliaria	G (IG)	1 1/2"	1 1/2"
Termometro	G (IG)	1/2"	1/2"
Superficie scambiatore di calore (riscaldamento)	m ²	0,95	0,95
Superficie scambiatore di calore (solare)	m ²	1,30	1,8
Contenuto scambiatore di calore (riscaldamento)	l	6,6	7,0
Contenuto scambiatore di calore (solare)	l	9,0	12,8
Peso	kg	130	159

* Sonda posizionabile in verticale

** R (AG = filetto esterno), G (IG = filetto interno)

Accumulatore verticale SE-2



I vantaggi dell'accumulatore verticale Wolf SE-2 a colpo d'occhio

- Accumulatore verticale in acciaio con garanzia di qualità e con smaltatura a doppio strato con uno scambiatore di calore a tubo liscio
- Apertura per ispezione e pulizia per una facile manutenzione
- Ridotte dispersioni termiche grazie all'isolamento termico di alta qualità in schiuma rigida di PU sotto il mantello in lamina dell'accumulatore
- Parete interna dell'accumulatore e scambiatore di calore protetti dalla corrosione da una smaltatura a doppio strato e da un anodo di protezione in magnesio (SE-2-750 con anodo elettronico)
- Serpentina di scambio termico di grandi dimensioni e posizionata in basso per tempi ridotti di riscaldamento ed elevata resa in continuo
- Attacco per resistenza elettrica
- Rapporto diametro/altezza ottimizzato per una ottimale stratificazione della temperatura all'interno dell'accumulatore
- 5 anni di garanzia sull'accumulatore verticale
2 anni di garanzia sulle parti elettriche e su quelle in movimento

Accessori

- Resistenza elettrica 2 kW/230 V/50 Hz / 4,5 e 6 kW/400 V/50 Hz.
Regolatore della temperatura dell'accumulatore e termostato di sicurezza già montati.
Protezione antigelo. La temperatura dell'acqua è regolabile in continuo fino a 60°C risp. fino a 80°C
- Pompa di carico 3/4" / 1"
- Termometro
- Anodo di protezione elettronico
- Set di tubazioni di collegamento flessibili

SE-2

Accumulatore in acciaio
con smaltatura a doppio strato

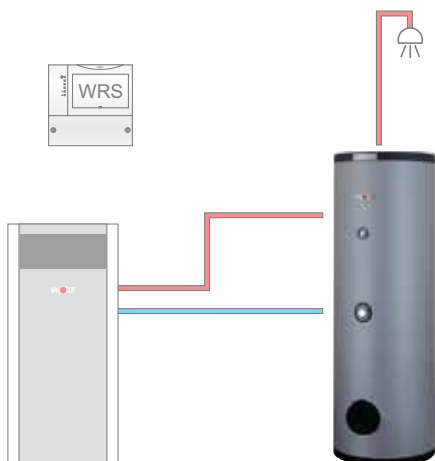

Accumulatore verticale SE-2

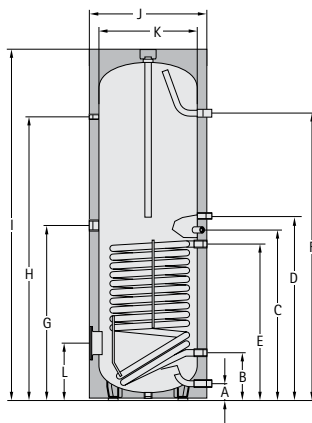

Modello		SE-2 150	SE-2 200	SE-2 300	SE-2 400	SE-2 500	SE-2 750
Capacità accumulatore	l	150	200	300	400	500	750
Resa in continuo 80/60-10/45°C	kW - l/h	20 - 500	28 - 700	40 - 1000	45 - 1100	53 - 1300	60 - 1500
Indice di prestazione	NL60	2,0	3,5	7,5	11	15	22
Attacco acqua fredda	A mm	90	90	85	85	85	220
Ritorno riscaldamento	B mm	255	255	263	320	370	345
Sonda accumulatore riscaldamento	C mm	585	720	898	960	1010	990
Ricircolo	D mm	665	800	983	1000	1095	1215
Mandata riscaldamento	E mm	515	650	818	880	930	885
Attacco acqua calda	F mm	930	1194	1523	1525	1500	1590
Resistenza elettrica ausiliaria	G mm	550	685	983	1000	1095	945
Termometro	H mm	760	1024	1507	1521	1498	1460
Altezza totale	I mm	996	1260	1755	1800	1805	1850
Diametro con isolamento termico	J mm	600	600	610	680	760	940
Diametro senza isolamento termico	K mm	500	500	500	570	650	790
Flangia (inferiore)	L mm	325	325	305	345	370	384
Altezza di ribaltamento con isolamento termico	mm	1250	1460	1840	1950	1990	2075
Circuito primario-acqua riscaldamento	bar/°C	10/110	10/110	10/110	10/110	10/110	10/110
Circuito secondario-acqua sanitaria	bar/°C	10/95	10/95	10/95	10/95	10/95	10/95
Diametro interno flangia	mm	114	114	114	114	114	114
Attacco acqua fredda	G (IG)	1" *	1" *	1"	1"	1"	1 1/4"
Ritorno riscaldamento	G (IG)	1"	1"	1"	1"	1"	1 1/4"
Ricircolo	G (IG)	3/4"	3/4"	3/4"	3/4"	3/4"	1"
Mandata riscaldamento	G (IG)	1"	1"	1"	1"	1"	1 1/4"
Attacco acqua calda	G (IG)	1" *	1" *	1"	1"	1"	1 1/4"
Resistenza elettrica ausiliaria	G (IG)	1 1/2"	1 1/2"	1 1/2"	1 1/2"	1 1/2"	1 1/2"
Termometro	G (IG)	1/2"	1/2"	1/2"	1/2"	1/2"	1/2"
Superficie di scambio termico	m ²	0,6	1,0	1,5	1,8	2,0	2,5
Contenuto scambiatore primario	l	3,7	6,2	10,0	11,1	12,4	21,7
Peso	kg	53	65	115	145	160	260

* G (IG = filetto interno)



Risparmio energetico e tutela ambientale di serie

La gamma completa di apparecchi Wolf permette di individuare la soluzione ideale per ogni tipo di intervento, sia esso relativo ad una nuova costruzione o ristrutturazione. I sistemi di termoregolazione Wolf sono in grado di coprire tutte le esigenze impiantistiche, garantendo sempre un comfort elevato. L'uso degli apparecchi è semplice ed il loro funzionamento affidabile, il tutto assicurando notevoli risparmi sui consumi e sui costi di gestione. Gli stessi impianti solari termici e fotovoltaici possono integrarsi perfettamente in sistemi esistenti. Il montaggio e la manutenzione di tutti i prodotti Wolf sono eseguibili facilmente, senza problemi ed in breve tempo.

Wolf Italia S.r.l. | 20097 S. Donato Milanese (MI) | Via 25 Aprile, 17 | tel. +39 02.5161641 | fax +39 02.515216 | www.wolfitalia.com
filiale | 38121 Trento (TN) | Via Kempten, 26 | Z.I. Spini di Gardolo | tel. +39 0461.1730370 | fax +39 0461.1738845



Il marchio competente nel risparmio energetico

